

ARITERM

Varmt och skönt.

INSTALLATIONS- och
DRIFTSANVISNING

PXSF



kmp

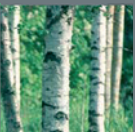

■ Installation

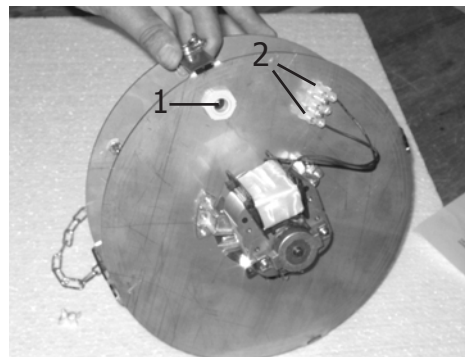
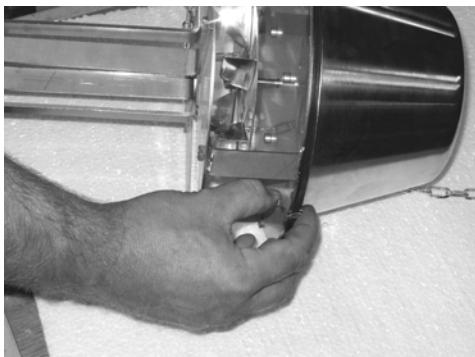

Lösa huven med klämmorna enligt bilden. Drag igenom en 2-polig kabel genom kabelgenomföringen (1). Anslut kabeln i kopplingslisten (2). Återmontera huven. Fixera kabeln på utsidan så att den ej blir skadad av fläkthjulet.

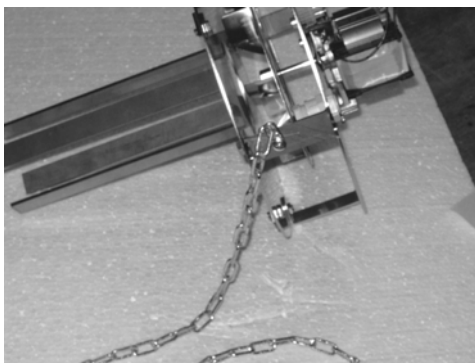

Fläktens kapacitet kan justeras med varvtalsregulatorn vid transformatorn. Fäst kättingens fria ände i skorstenen så att fläkten kan lyftas ur vid sotning. Anslutningskabeln skall då ej heller sträckas eller skadas.

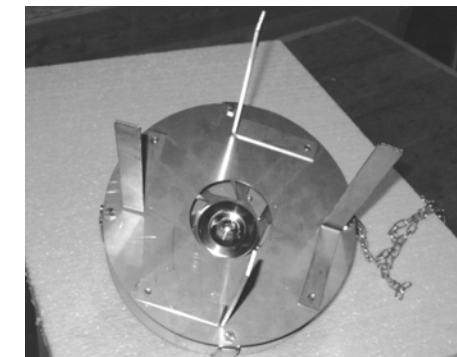
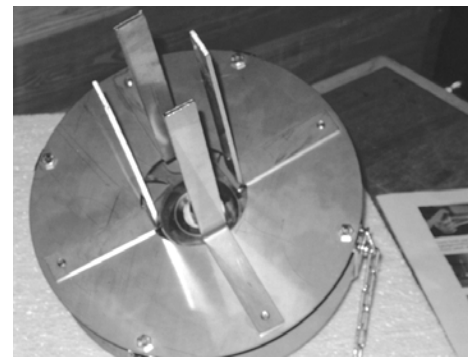

Justera vinklarna på fläkten efter skorstenens innerdiameter. Fastdragning görs med 4 st M6-skruv.

■ Elektrisk inkoppling

OBSERVERA!

Gör kaminen eller brännaren strömlös genom att koppla ur nätkontakten eller skruva ur säkringen innan något elektriskt arbete påbörjas.

■ Kamin

- Koppla in kablarna från fläkten på plinten (47V).
- Koppla in den röda kabelns ena ände på (4) och den andra på kaminens nätplint på samma flatstiftspar som den bruna.
- Koppla in den gröna kabelns ena ände på (5) och den andra på kaminens nätplint på samma flatstiftspar som den blå.
- Koppla in den vita kabelns ena ände på (Y1) och den andra på plint 7 på den 7-poliga kopplingsplinten på styrkortet (tillsammans med den befintliga).

Brännare

- Koppla in kablarna från fläkten på plinten (47V).
- Koppla 230 V matningsspänning på (4) och (5) enl. kopplingschema.
- Koppla in kontakten (2) till skruvmotorn.
- Koppla in kontakten (3) på brännarens vänstra sida.
- Koppla in en av kablarna (1) från brännarkablaget på tidrelät (Y1).

OBSERVERA!

Om fläkten startar när brännaren är i läge off, byt till den andra kabeln (1).
Fläkten skall endast starta när skruvmotorn startar.

Se till att tidreläets vred står i läge 1-10 minuter uppvidet maximalt medurs och i läge C. Detta ger att fläkten startar när skruvmotorn startar och stannar 10 minuter efter sista pelletsdosen.

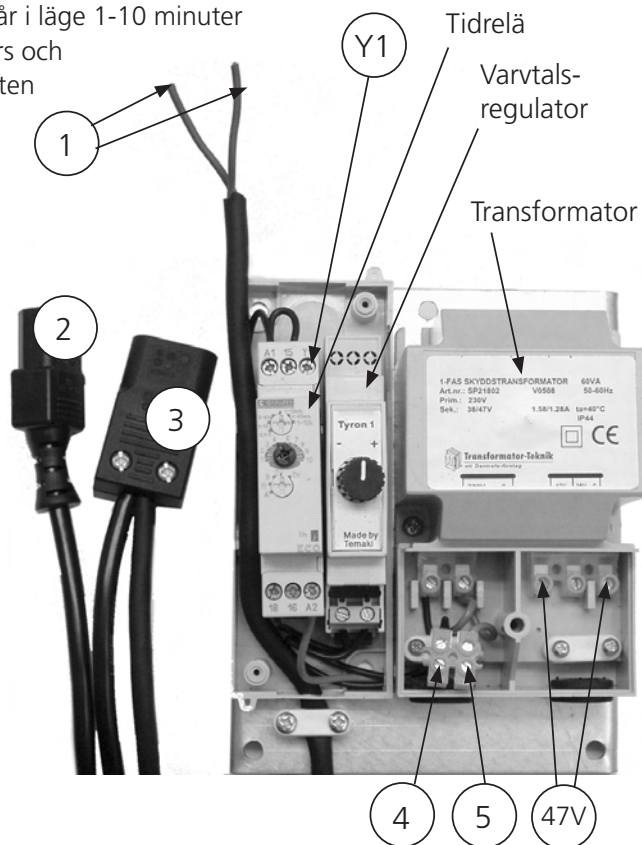

Kopplingschema

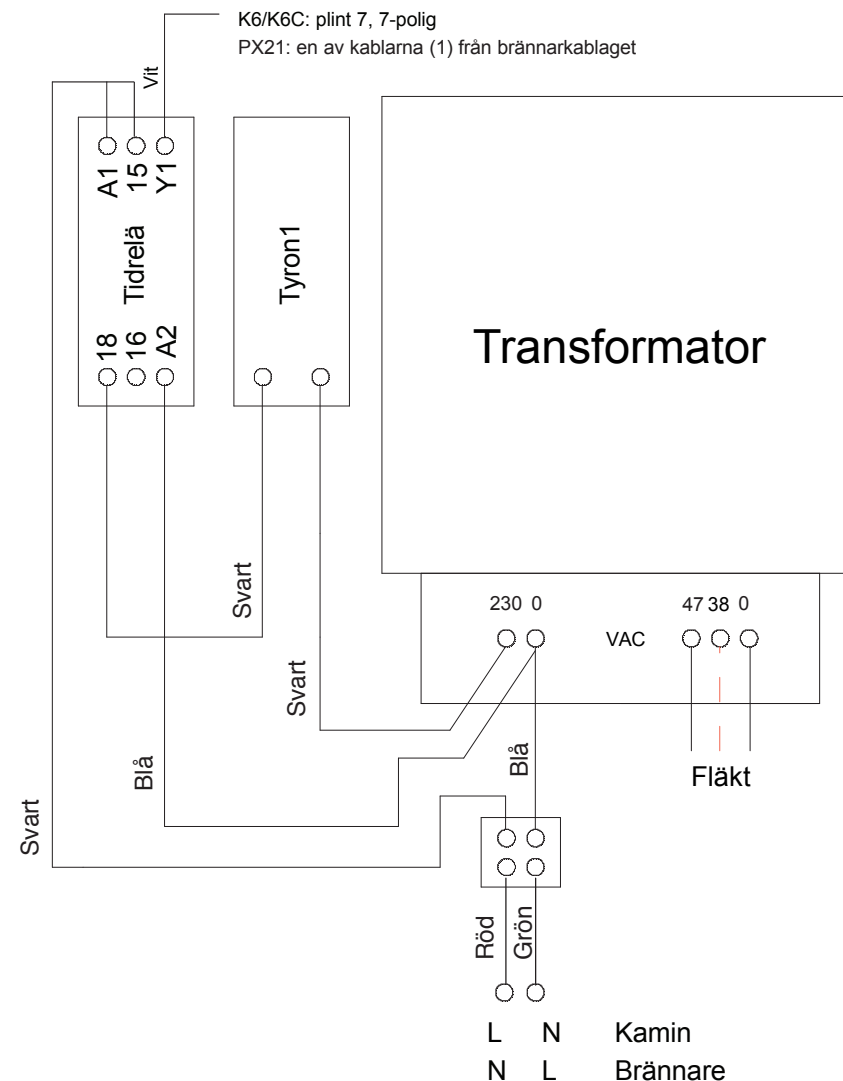

Om denna anvisning ej följs vid installation, drift och skötsel är Ariterm Sweden ABs åtagande enligt gällande garantibestämmelser ej bindande. Ariterm förbehåller sig rätten till ändringar i detaljer och specifikationer utan föregående meddelande.

ARITERM 

Ariterm Sweden AB
Flottiljvägen 15, SE-392 41 Kalmar • Box 993, SE-671 29 Arvika
www.ariterm.se